

**Zubehörkatalog
2019 / 2020**





Vorabscheider mit Filter

Modell

Beschreibung



SEP.DLF-0032 Trichter-Vorabscheider D280mm mit Schwerlastklappe und Polyesterfilter, mit manuellem Filterrüttler – Anschlüsse D50mm



SEP.DLF-0051 Vorabscheider D420mm mit Polyesterfilter Staubklasse M, 20.000cm², manueller Filterrüttler und ausklinkbarer 35l Behälter



SEP.DLF-0012 Vorabscheider D500mm mit Polyesterfilter Staubklasse M, 30.000cm², manueller Filterrüttler und ausklinkbarer 100l Behälter

Vorabscheider	Modell	Beschreibung
	SEP.DLF-0004	fahrbarer Vorabscheider 120l Flüssigkeiten / Feststoffe, Sauganschluss D80mm mit Schnellverschluss
	SEP.DLF-0040	fahrbarer Vorabscheider 120l Flüssigkeiten / Feststoffe, Sauganschluss D80mm mit Schnellverschluss, Ausführung in Edelstahl
	SEP.DLF-0014	fahrbarer Vorabscheider 100l WET/DRY, Sauganschlüsse D50mm
	SEP.DLF-0018	fahrbarer Vorabscheider 100l WET/DRY, Sauganschlüsse D50mm, Edelstahlausführung
	SEP.DLF-0023	Vorabscheider 160l WET/DRY - Saugstutzen D80mm mit Schnellverschluss
	SEP.DLF-0015	Wasservorabscheider 100l, D500mm für glühende Produkte, Saugeingang (Produkt) Schnellverschluss D80mm, Sauganschluss Deckel D50mm. Außenbehälter pulverbeschichtet Behälter im Behältersystem, Innenbehälter + Deckel und Bogen D50 in Edelstahl
	SEP.DLF-0035	Wasservorabscheider 100l, komplett in Edelstahl

Vorabscheider	Modell	Beschreibung
	SEP.DLF-0066	600l Container Vorabscheider - einfache Entladungsklappe - Saugstutzen in D120mm - robuste Stahlausführung - große Bock- und Laufrollen - Zyklonabscheider D500mm - integrierte Gabelstablerlaschen
	SEP.DLF-0067	1.000l Container Vorabscheider - einfache Entladungsklappe - Saugstutzen in D120mm - robuste Stahlausführung - große Bock- und Laufrollen - Zyklonabscheider D500mm - integrierte Gabelstablerlaschen
	SEP.DLF-0019	Vorabscheider Longopac - Zyklon D500mm
	SEP.DLF-0020	Vorabscheider Longopac - Zyklon D360mm



Vorabscheider Deckel

Modell

Ø - mm

Ø - mm
Saugstutzen

Beschreibung



TA.0110.7011

590 - 615

80

Vorabscheider - Adapter für Fässer

KT.0427.7011

Satz Staubfilter für Fassadapter

TA.0149.0000

Vorabscheider - Adapter für Flüssigkeiten inkl. Schwimmer für Fässer



TA.0211.7011

500

80

Vorabscheider - Deckel mit Zyklon

TA.0212.7011

560

80

TA.0420.7011

590

80

TA.0421.7011

615

80



CT.0004.7011

590

50

Vorabscheider - Deckel ohne Zyklon

CT.0005.7011

590

70

CT.0006.7011

615





50

CT.0008.7011

615

70



Zusatzoptionen	Modell	Artikelnummer	Ø mm.	Beschreibung
	352DS, DM40 SGA, DM3, ZEFIRO	TA.0056.0000		montierbare Bodensaugdüse WET/DRY Arbeitsbreite 700mm
	202DS, 202DS ECO, 202DS AIR	TA.0057.0000		
	TA.0056.0000, TA.0057.0000	TA.0058.0000		Ersatz-Borstenleiste für montierbare Bodensaugdüse TA.0056.0000, TA.0057.0000
	TA.0056.0000, TA.0057.0000	SL.0051.0000		Silikon-Lippe für montierbare Bodensaugdüse TA.0056.0000, TA.0057.0000
	352DS, 3533, 3534, 3535	SL.0002.0020	320	Spänekorb
	DM3 EL	TA.0001.0000	450	Spänekorb mit Ablasshahn für Flüssigkeiten (für Behälter 100l/D450 mm)
		SL.0001.0020	450	Spänekorb (ohne Ablasshahn)





Zusatzoptionen	Modell	Artikelnummer	Ø mm.	Beschreibung
	352DS, 3533, 3534, 3535	SL.0169.0020	420	Zyklon
	DM40 SGA, DM3, ZEFIRO, DG EXP	SL.0033.0020	500	Zyklon für Flüssigkeiten
	DM40 SGA, DM3, ZEFIRO, DG EXP	SL.0053.0020	500	Zyklon für Stäube
	DM3 100 EL	TA.0037.0000	450	Schwimmerkit
	202 DS ECO, PHARMA 20	KT.0428.0000		Druckbegrenzungsventil D50
	MTL Drehstrom, PHARMA, DG EXP 30-50-70 ZFR 75	TA.0079.0000		Druckbegrenzungsventil 1" 1/2
	DG 75, DG75 AF DG VL DG200-300	TA.0115.0000		Druckbegrenzungsventil 3"
	352DS, 3533, 3534, 3535	TA.0240.0000	360	Dekantiersieb mit BY-PASS für Plastiksackentleerung
	DM3 AIREX	TA.0208.0000		
	DM3 EL 60I, DM40 SGA, ZEFIRO BASIC 60I	TA.0658.0000	450	
	DM3 EL 100I, ZEFIRO BASIC 100I	TA.0217.0000	450	Dekantiersieb mit BY-PASS für Plastiksackentleerung
	DM3, ZEFIRO 75, DG EXP	TA.0648.0000	500	

Zusatzoptionen	Modell	Artikelnummer	Ø mm.	Beschreibung
	ZFR EV AP 560 DG VL	TA.0257.0000 TA.0327.0000	560	Dekantiersieb mit BY-PASS für Plastiksackentleerung
	352DS, 3533, 3534, 3535, 352DS AIREX, DM3 AIREX	TA.0287.0000	370	Sicherheitsbeutel für toxische Stäube H=600mm
	352DS, 3533, 3534, 3535	SL.0168.0020	300	Stahl-Haltering für Plastiksäcke zum Einlegen in den Sammelbehälter
	DM40 SGA, DM3, ZEFIRO, DG EXP	SL.0045.0020	400	Stahl-Haltering für Plastiksäcke zum Einlegen in den Sammelbehälter
	EXP/DM	TA.0501.0000	450/500	Einwegbeutel antistatisch, 80 mikron
	202DS / 301 DRY	TA.0506.0000	360/400	Einwegbeutel antistatisch, 80 mikron
	DG VL / DG HD	TA.0568.0000	560/640	Einwegbeutel antistatisch, 80 mikron
	LC1000D, Microtec	TA.0750.0000		Einwegbeutel klein
	LC1100WD, LC1100DS	TA.0751.0000		Einwegbeutel groß
	DG 30 - 75 EXP	TA.0464.3000	500	Entleerungsbügel und Fassklammer D500
	DG VL Serie	TA.0574.3000	560	Entleerungsbügel und Fassklammer D560
	DG200 - DG300	TA.0391.0000	640	Entleerungsbügel für Sammelbehälter 220l
		TA.0245.0000		Ersatzbeutel-Longopac (Packung 4 Rollen X 20 m)

Zusatzoptionen	Modell	Artikelnummer	Ø mm.	Beschreibung
	352DS, 3533, 3534, 3535, PHARMA	TA.0251.0000	50	Absaugarm 1.000mm mit Saughaube D250mm
		TA.0252.0000	50	Absaugarm 1.000mm mit Saughaube D250mm antistatisch

Zubehörkit	Modell	Ø mm	Beschreibung
------------	--------	------	--------------

ZUBEHÖRKIT FÜR DRY / WD

	TA.0425.0000 SL.0008.0000 SL.0117.0000 TA.0002.0000 SL.0158.0020 SL.0212.7016 SL.0172.0000 TA.0440.0000 SL.0162.0000	40	ZUBEHÖRKIT D40 WD 1 Schraubmuffe PVC 1 Schlauchverbindungsstück 50/40 3m Schlauch PVC 1 Geräteanschlussstück D50 1 Handrohr 1 Fugendüse aus Aluminium 500mm 1 Bodensaugdüse mit Gummilippen und Rollen 1 PVC Borstenpinsel
	TA.0426.0000 SL.0008.0000 SL.0117.0000 TA.0002.0000 SL.0158.0020 SL.0212.7016 SL.0172.0000 TA.0438.0000 SL.0162.0000	40	ZUBEHÖRKIT D40 DRY 1 Schraubmuffe PVC 1 Schlauchverbindungsstück 50/40 3m Schlauch PVC 1 Geräteanschlussstück D50 1 Handrohr 1 Fugendüse aus Aluminium 500mm 1 Bodensaugdüse mit Borsten und Rollen 1 PVC Borstenpinsel
	TA.0181.0000 SL.0014.0000 TA.0003.0000 SL.0158.0020 SL.0137.0000 SL.0170.7016 TA.0023.0000 TA.0132.0000	50	ZUBEHÖRKIT D50 WD 2 Schraubmuffen PVC 3m Schlauch PVC 1 Reduzierung 80/50 1 Handbürste PVC 1 Handrohr 1 Fugendüse 500mm 1 Bodensaugdüse mit Gummilippen und Rollen
	TA.0182.0000 SL.0014.0000 TA.0003.0000 SL.0158.0020 SL.0137.0000 SL.0170.7016 TA.0023.0000 TA.0141.0000	50	ZUBEHÖRKIT D50 DRY 2 Schraubmuffen PVC 3m Schlauch PVC 1 Reduzierung 80/50 1 Handbürste PVC 1 Handrohr 1 Fugendüse 500mm 1 Bodensaugdüse mit Borsten und Rollen

Zubehörkit	Modell	Ø mm	Beschreibung
	TA.0183.0000	70	ZUBEHÖRKIT D70 WD
	SL.0003.0000		2 Schraubmuffen PVC
	TA.0075.0000		3m PU Schlauch
	SL.0180.0020		1 Reduzierung 80/70
	SL.0171.7021		1 Handrohr
	TA.0018.0000		1 Fugendüse aus Aluminium 500mm
	TA.0136.0000		1 Bodensaugdüse mit Gummilippen und Rollen
	TA.0147.0000		1 Gummidüse rund mit Anschlussstück

ZUBEHÖRKIT FÜR ÖL / SPÄNE

	TA.0370.0000	40	ZUBEHÖRKIT ÖL / SPÄNE D50
	SL.0012.0000		1 PU Schraubmuffe
	SL.0120.0000		1 Schlauchverbindungsstück 50/40
	TA.0041.0000		3m PU Schlauch
	SL.1819.0021		1 Anschlusswinkel aus Stahl
	SL.0158.0020		1 Reduzierung 80/50
	SL.0172.0000		1 Fugendüse aus Aluminium 500mm
	SL.0174.0000		1 Geräteanschlussstück
SL.0181.0000		1 Gummidüse rund	

	TA.0188.0000	50	ZUBEHÖRKIT ÖL / SPÄNE D50
	SL.0015.0000		1 PU Schraubmuffe
	TA.0042.0000		3m PU Schlauch
	SL.0026.0021		1 Anschlusswinkel aus Stahl
	SL.0158.0020		1 Reduzierung 80/50
	SL.0225.0000		1 Schlauchschelle
	TA.0020.0000		1 Fugendüse aus Aluminium 500mm
	TA.0014.0000		1 Gummidüse rund mit Anschlussstück

	TA.0324.0000	50	ZUBEHÖRKIT ÖL / SPÄNE D50 TECNOIL
	SL.0015.0000		1 PU Schraubmuffe
	TA.0042.0000		3m PU Schlauch
	SL.0026.0021		1 Anschlusswinkel
	CV.0042.0000		1 Geräteanschlussstück 50/50
	SL.0225.0000		1 Schlauchschelle
	TA.0020.0000		1 Fugendüse aus Aluminium 500mm
	TA.0014.0000		1 Gummidüse rund mit Anschlussstück

	TA.0189.0000	70	ZUBEHÖRKIT ÖL / SPÄNE D70
	TA.0077.0000		3m PU Schlauch mit Schraubmuffen
	SL.0180.0020		1 Reduzierung 80/70
	TA.0018.0000		1 Fugendüse 500 mm
	SL.0121.0020		1 Kratz- und Schaberdüse 500mm
	TA.0147.0000		1 Gummidüse rund mit Anschlussstück

Zubehörkit	Modell	Ø mm	Beschreibung
------------	--------	------	--------------

ZUBEHÖRKIT FÜR TECNOIL



TA.0190.0000	50	ZUBEHÖRKIT ÖL / SPÄNE D50 TECNOIL
CV.0042.0000		1 Geräteanschlussstück 50/50
TA.0112.0000		4m Schlauch mit Schraubmuffen
SL.0024.0000		1 Schlauchverbindungsstück
SL.0026.0021		1 Anschlusswinkel aus Stahl
SL.0022.0000		1 Gummidüse rund
SL.0170.7016		1 Handrohr
TA.0020.0000		1 Fugendüse aus Aluminium 500mm
TA.0132.0000		1 Bodensaugdüse mit Gummilippen und Rollen

ZUBEHÖRKIT ANTISTATISCH



TA.0230.0000	40	ZUBEHÖRKIT ANTISTATISCH DRY D40 FÜR MTL 202 DS
SL.0013.0000		1 Schraubmuffe antistatisch
SL.0117.0000		1 Schlauchverbindungsstück 50/40
SL.1218.0020		1 Geräteanschlussstück
TA.0204.0000		3m Schlauch antistatisch
TA.0163.0000		1 Gummidüse rund mit Anschlussstück
SL.0212.7016		1 Handrohr
TA.0438.0011		1 Bodensaugdüse mit Edelstahl-Rollen







TA.0371.0000	40	ZUBEHÖRKIT ANTISTATISCH WET&DRY D40 FÜR MTL 202 DS
SL.0013.0000		1 Schraubmuffe antistatisch
SL.0117.0000		1 Schlauchverbindungsstück 50/40
SL.1218.0020		1 Geräteanschlussstück
TA.0204.0000		3m Schlauch antistatisch
TA.0163.0000		1 Gummidüse rund mit Anschlussstück
SL.0212.7016		1 Handrohr
TA.0440.0011		1 Bodensaugdüse Edelstahl mit Gummilippen und Rollen





TA.0229.0000	40	ZUBEHÖRKIT ANTISTATISCH DRY D40
SL.0013.0000		1 Schraubmuffe antistatisch
SL.0117.0000		1 Schlauchverbindungsstück 50/40
SL.0158.0020		1 Reduzierung 80/50
TA.0204.0000		3m Schlauch antistatisch
TA.0163.0000		1 Gummidüse rund mit Anschlussstück
SL.0212.7016		1 Handrohr
TA.0438.0011		1 Bodensaugdüse mit Edelstahl-Rollen

Zubehörkit	Modell	Ø mm	Beschreibung
------------	--------	------	--------------

ZUBEHÖRKIT ANTISTATISCH

	<p>TA.0271.0000</p> <p>SL.0013.0000 SL.0117.0000 SL.0158.0020 TA.0204.0000 TA.0163.0000 SL.0212.7016 TA.0440.0011</p>	<p>40</p>	<p>ZUBEHÖRKIT ANTISTATISCH WET&DRY D40</p> <p>1 Schraubmuffe antistatisch 1 Schlauchverbindungsstück 50/40 1 Reduzierung 80/50 3m Schlauch antistatisch 1 Gummidüse rund mit Anschlussstück 1 Handrohr 1 Bodensaugdüse mit Edelstahl-Rollen</p>
	<p>TA.0201.0000</p> <p>SL.0017.0000 SL.0158.0020 TA.0205.0000 TA.0014.0000 SL.0170.7016 TA.0141.0011</p>	<p>50</p>	<p>ZUBEHÖRKIT ANTISTATISCH DRY D50</p> <p>2 Schraubmuffen antistatisch 1 Reduzierung 80/50 3m Schlauch antistatisch 1 Gummidüse rund mit Anschlussstück 1 Handrohr 1 Bodensaugdüse mit Edelstahl-Rollen</p>
	<p>TA.0396.0000</p> <p>SL.0017.0000 SL.0158.0020 TA.0205.0000 TA.0014.0000 SL.0170.7016 TA.0132.0011</p>	<p>50</p>	<p>ZUBEHÖRKIT ANTISTATISCH WET&DRY D50</p> <p>2 Schraubmuffen antistatisch 1 Reduzierung 80/50 3m Schlauch antistatisch 1 Gummidüse rund mit Anschlussstück 1 Handrohr 1 Bodensaugdüse mit Edelstahl-Rollen</p>
	<p>TA.0203.0000</p> <p>SL.0003.0000 SL.0180.0020 TA.0075.0000 SL.0122.0000 SL.0171.7021 TA.0143.0000</p>	<p>70</p>	<p>ZUBEHÖRKIT ANTISTATISCH DRY D70</p> <p>2 Schraubmuffen antistatisch 1 Reduzierung 80/70 3m Schlauch antistatisch 1 Gummidüse rund mit Anschlussstück 1 Handrohr 1 Bodensaugdüse mit Edelstahl-Rollen</p>

ZUBEHÖRKIT EDELSTAHL ANTISTATISCH

 	<p>TA.0357.0000</p> <p>SL.0013.0000 SL.0117.0000 SL.1218.0020 TA.0204.0000 TA.0165.0000 TA.0225.0000 TA.0227.0000</p>	<p>40</p>	<p>ZUBEHÖRKIT EDELSTAHL ANTISTATISCH DRY D40 FÜR MTL 202 DS</p> <p>1 Schraubmuffe antistatisch 1 Schlauchverbindungsstück 50/40 1 Geräteanschlussstück 3m Schlauch antistatisch 1 Gummidüse rund mit Anschlussstück 1 Handrohr Edelstahl 1 Bodensaugdüse Edelstahl mit Borsten und Rollen</p>
 	<p>TA.0398.0000</p> <p>SL.0013.0000 SL.0117.0000 SL.0158.0011 TA.0204.0000 TA.0165.0000 TA.0225.0000 TA.0323.0000</p>	<p>40</p>	<p>ZUBEHÖRKIT EDELSTAHL ANTISTATISCH WET&DRY D40</p> <p>1 Schraubmuffe antistatisch 1 Schlauchverbindungsstück 50/40 1 Reduzierung Edelstahl 80/50 3m Schlauch antistatisch 1 Gummidüse rund mit Anschlussstück 1 Handrohr Edelstahl 1 Bodensaugdüse Edelstahl mit Gummilippen und Rollen</p>
 	<p>TA.0199.0000</p> <p>SL.0013.0000 SL.0117.0000 SL.0158.0011 TA.0204.0000 TA.0165.0000 TA.0225.0000 TA.0227.0000</p>	<p>40</p>	<p>ZUBEHÖRKIT EDELSTAHL ANTISTATISCH DRY D40</p> <p>1 Schraubmuffen antistatisch 1 Schlauchverbindungsstück 50/40 1 Reduzierung Edelstahl 80/50 3m Schlauch antistatisch 1 Gummidüse rund mit Anschlussstück 1 Handrohr Edelstahl 1 Bodensaugdüse Edelstahl mit Borsten und Rollen</p>
 	<p>TA.0397.0000</p> <p>SL.0017.0000 SL.0158.0011 SL.0170.0011 TA.0205.0000 TA.0016.0000 TA.0133.0000</p>	<p>50</p>	<p>ZUBEHÖRKIT EDELSTAHL ANTISTATISCH WET&DRY D50</p> <p>2 Schraubmuffen antistatisch 1 Reduzierung Edelstahl 80/50 1 Handrohr Edelstahl 3m Schlauch antistatisch 1 Gummidüse rund mit Anschlussstück 1 Bodensaugdüse Edelstahl mit Gummilippen und Rollen</p>

Zubehörkit	Modell	Ø mm	Beschreibung
	TA.0200.0000	50	ZUBEHÖRKIT EDELSTAHL ANTISTATISCH DRY D50
	SL.0017.0000		2 Schraubmuffen antistatisch
	SL.0158.0011		1 Reduzierung Edelstahl 80/50
	SL.0170.0011		1 Handrohr Edelstahl
	TA.0205.0000		3m Schlauch antistatisch
	TA.0016.0000		1 Gummidüse rund mit Anschlussstück
	TA.0142.0000		1 Bodensaugdüse Edelstahl mit Borsten und Rollen

ZUBEHÖRKIT OFENREINIGUNG

	TA.0571.0000	40	ZUBEHÖRKIT OFENREINIGUNG D40
	ESTA.0069.000		1 Ofendüse mit Rollen 430mm, D40 Edelstahl
	TA.0561.0000		3m Saugschlauch hitzebeständig
	TA.0562.0000		1x 1m Verlängerung mit Schutz
	TA.0563.0000		1x 1m Verlängerung (teilummantelt)
	TA.0564.0000		1x 1m Verlängerung (ohne Ummantelung)
	SL.1382.0020		1 Anschlussstück 50/40

ZUBEHÖRKIT LEBENSMITTEL UND PHARMAINDUSTRIE

	TA.0400.0000	40	ZUBEHÖRKIT EDELSTAHL FOOD&PHARMA D40 FÜR MTL 202 DS
	SL.0013.0000		1 Schraubmuffe antistatisch
	SL.0117.0000		1 Schlauchverbindungsstück 50/40
	SL.1218.0020		1 Geräteanschlussstück
	TA.0204.0000		3m Schlauch antistatisch
	TA.0164.0000		1 Silikondüse rund mit Anschlussstück
	TA.0225.0000 TA.0227.0000		1 Handrohr Edelstahl 1 Bodensaugdüse Edelstahl mit Borsten und Rollen

	TA.0402.0000	50	ZUBEHÖRKIT EDELSTAHL FOOD&PHARMA D50 FÜR MTL 202 DS
	SL.0017.0000		2 Schraubmuffen antistatisch
	SL.1218.0020		1 Geräteanschlussstück
	TA.0205.0000		3m Schlauch antistatisch
	TA.0015.0000		1 Silikondüse rund mit Anschlussstück
	SL.0170.0011		1 Handrohr Edelstahl
	TA.0142.0000		1 Bodensaugdüse Edelstahl mit Borsten und Rollen

Zubehörkit	Modell	Ø mm	Beschreibung
------------	--------	------	--------------



TA.0404.0000

40

**ZUBEHÖRKIT EDELSTAHL
FOOD&PHARMA D40**

- SL.0013.0000
- SL.0117.0000
- SL.0158.0011
- TA.0204.0000
- TA.0164.0000
- TA.0225.0000
- TA.0227.0000

- 1 Schraubmuffe antistatisch
- 1 Schlauchverbindungsstück 50/40
- 1 Reduzierung Edelstahl 80/50
- 3m Schlauch antistatisch
- 1 Silikondüse rund mit Anschlussstück
- 1 Handrohr Edelstahl
- 1 Bodensaugdüse Edelstahl mit Borsten und Rollen



TA.0406.0000

50

**ZUBEHÖRKIT EDELSTAHL
FOOD&PHARMA D50**

- SL.0017.0000
- SL.0158.0011
- TA.0205.0000
- TA.0015.0000
- SL.0170.0011
- TA.0142.0000

- 2 Schraubmuffen antistatisch
- 1 Reduzierung Edelstahl 80/50
- 3m Schlauch antistatisch
- 1 Silikondüse rund mit Anschlussstück
- 1 Handrohr Edelstahl
- 1 Bodensaugdüse Edelstahl mit Borsten und Rollen

REINRAUM ZUBEHÖRKIT

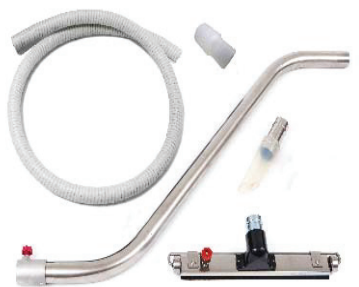

TA.0535.0000

40

**AUTOKLAVIERBARES REINRAUM
ZUBEHÖRKIT D40**

- SL.2837.0000
- TA.0533.0000
- SL.1787.0000
- TA.0225.0000
- TA.0227.0000
- SL.0174.0000

- 2 Silikon Abschlussprofile
- 2,5m Saugschlauch autoklavierbar
- 1 Silikondüse
- 1 Handrohr Edelstahl
- 1 Bodensaugdüse mit Borsten und Rollen
- 1 Edelstahl Anschlssstück Düse

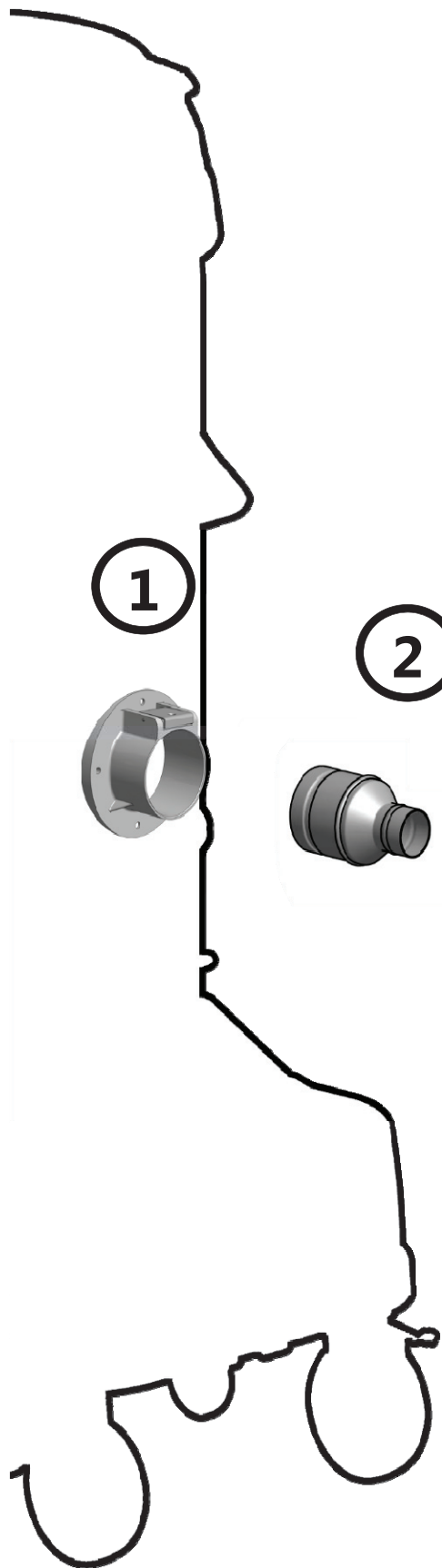

- ① Saugstutzen
- ② Reduzierung
- ③ Schraubmuffe für Saugschlauch
- ④ Saugschlauch
- ⑤ Schraubmuffe für Saugschlauch



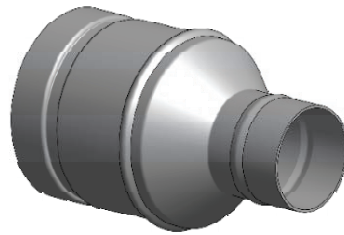

REDUZIERUNGEN / VERZWEIGUNGEN / ANSCHLUSSSTÜCKE

Artikelnummer

Ø mm

Beschreibung

D40 - D50 GERÄTEANSCHLUSS | REDUZIERUNG D40 - D50

202 DS, 501 WD, PHARMA, DBF, DBFV



SL.1382.0020

50/40

Reduzierung

SL.1218.0020

50/50

Geräteanschlussstück

SL.1218.0011

50/50

Geräteanschlussstück in
Edelstahl

TA.0333.0000

50/50

Geräteanschlussstück mit
Luftregulierung

SL.0206.0020

50/50/50

Verzweigung

SL.0207.0020

50/40/40

Verzweigung

REDUZIERUNG D80

802 WD, 352 DS, 3533, 3534, 3535, DG 30 ECO, DM 30 ECO, DM 3, DM 40 OIL, ZFR 75, DG EXP, DG 2



SL.0157.0020

80/40

Stahl Reduzierung

SL.0158.0020

80/50

Stahl Reduzierung

SL.0159.0020

80/60

Stahl Reduzierung

SL.0180.0020

80/70

Stahl Reduzierung

SL.2005.0020

80/76

Stahl Reduzierung

SL.0160.0020

80/80

Geräteanschlussstück

REDUZIERUNGEN / VERZWEIGUNGEN / ANSCHLUSSTÜCKE

	Artikelnummer	Ø mm	Beschreibung
	SL.0158.0011	80/50	Reduzierung Edelstahl
	SL.0180.0011	80/70	Reduzierung Edelstahl
	SL.0030.0020	80/40/40	Verzweigung
	SL.0029.0020	80/50/50	Verzweigung
	SL.0028.0020	80/60/60	Verzweigung
	SL.0115.0020	80/70/70	Verzweigung
	SL.0109.0020	80/80/80	Verzweigung
	SL.0175.0020	80/40/40/40	Dreifach-Verzweigung
	SL.0133.0000	80/50/50/50	Dreifach-Verzweigung

ANSCHLUSSTÜCK AUS EISEN MIT FLANSCH D100

DG 75 - DG 75 AF



SL.0088.0020	100/100	Geräteanschlussstück mit Flansch
---------------------	---------	----------------------------------

REDUZIERUNG D120

DG 200 - DG 300



TA.0414.0000	120/70	Stahl Reduzierung
TA.0415.0000	120/80	Stahl Reduzierung
TA.0413.0000	120/100	Stahl Reduzierung
TA.0412.0000	120/120	Stahl Reduzierung
TA.0422.0000	120/70/70	Zweifach-Verzweigung
TA.0423.0000	120/80/80	Zweifach-Verzweigung
TA.0424.0000	120/100/100	Zweifach-Verzweigung

GERÄTEANSCHLUSSSTÜCK TECNOIL D50



CV.0042.0000

50/50

Geräteanschlussstück

ANSCHLUSSSTÜCK MIT FLANSCH D150 und D200

ZEFIRO EV, EV/AP, EV/AP PN



SL.2635.0020

150/100

Geräteanschlussstück mit
Flansch

SL.2639.0020

150/120

Geräteanschlussstück mit
Flansch

SL.2607.0020

150/150

Geräteanschlussstück mit
Flansch

SL.2633.0020

200/180

Geräteanschlussstück mit
Flansch

SL.2632.0020

200/200

Geräteanschlussstück mit
Flansch



SL.2932.0020

150/70/70

Zweifach-Verzweigung mit
Flansch

SL.2683.0020

150/80/80

Zweifach-Verzweigung mit
Flansch

SL.2608.0020

150/100/100

Zweifach-Verzweigung mit
Flansch

Verzweigung



SL.0050.0020

50/50/50

Zweifach-Verzweigung

SL.0049.0020

60/40/40

Zweifach-Verzweigung

SL.0048.0020

60/50/50

Zweifach-Verzweigung

SL.0110.0020

100/50/50

Zweifach-Verzweigung

SL.0111.0020

100/60/60

Zweifach-Verzweigung

SL.0112.0020

100/80/80

Zweifach-Verzweigung

**SAUGSCHLÄUCHE /
SCHRAUBMUFFEN**

Artikelnummer

Länge mt

 Ø IN
mm

 Ø OUT
mm

Saugschlauch EVAFLEX

PVC Saugschlauch für allgemeine Reinigung

OUT= ist Durchmesser Schlauch/Muffe zum Zubehör

IN= ist Durchmesser Muffe zum Sauger



TA.0716.0000	3		40	Saugschlauch kompl. mit Muffen
TA.0008.0000	3	50	40	
TA.0717.0000	5	50	40	
TA.0718.0000	10	50	40	
TA.0009.0000	3		50	Saugschlauch kompl. mit Muffen
TA.0728.0000	5		50	
TA.0729.0000	10		50	

Rolle Saugschlauch

TA.0755.0000	30		40	nicht teilbar ohne Muffen
TA.0759.0000	30		50	

Saugschlauch EVAFLEX antistatisch

PVC Saugschlauch antistatisch



TA.0719.0000	3		40	Saugschlauch kompl. mit Muffen
TA.0409.0000	3	50	40	
TA.0720.0000	5	50	40	
TA.0721.0000	10	50	40	
TA.0410.0000	3		50	Saugschlauch kompl. mit Muffen
TA.0730.0000	5		50	
TA.0731.0000	10		50	

Rolle Saugschlauch

TA.0756.0000	30		40	nicht teilbar ohne Muffen
TA.0760.0000	30		50	

PU Saugschlauch Superflex antistatisch

OUT= ist Durchmesser Schlauch/Muffe zum Zubehör

IN= ist Durchmesser Muffe zum Sauger

Lebensmittelecht

TA.0725.0000	3		40	Saugschlauch kompl. mit Muffen
TA.0068.0000	3	50	40	
TA.0726.0000	5	50	40	
TA.0727.0000	10	50	40	
TA.0069.0000	3		50	Saugschlauch kompl. mit Muffen
TA.0735.0000	5		50	
TA.0736.0000	10		50	
TA.0106.0000	3		70	Saugschlauch kompl. mit Muffen
TA.0744.0000	5		70	
TA.0745.0000	10		70	

Rolle Saugschlauch

TA.0758.0000	15		40	nicht teilbar ohne Muffen
TA.0762.0000	15		50	
TA.0764.0000	20		70	
DE.0100.PU	15		100	
DE.0120.PU	15		120	
DE.0150.PU	15		150	
DE.0200.PU	15		200	
DE.0300.PU	15		300	
DE.0400.PU	15		400	

PU Saugschlauch mit Stahlkern

TA.0722.0000	3		40	Saugschlauch kompl. mit Muffen
TA.0048.0000	3	50	40	
TA.0723.0000	5	50	40	
TA.0724.0000	10	50	40	
TA.0049.0000	3		50	Saugschlauch kompl. mit Muffen
TA.0733.0000	5		50	
TA.0734.0000	10		50	
TA.0077.0000	3		70	Saugschlauch kompl. mit Muffen
TA.0742.0000	5		70	
TA.0743.0000	10		70	

Rolle Saugschlauch

TA.0041.0000	20		40	nicht teilbar ohne Muffen
TA.0042.0000	15		50	
TA.0045.0000	20		70	

Gummi Saugschlauch ölbeständig



TA.0112.0000

50

4m Saugschlauch ölbeständig

Autoklave Saugschlauch / geeignet für Reinräume (autoklavierbar bis 200°C)



TA.0533.0000

40

2,5m Saugschlauch autoklavierbar

Gummi Saugschlauch hoch temperaturbeständig bis 200°C



TA.0260.0000

40

3m Saugschlauch temperaturbeständig

TA.0640.0000

50

5m Saugschlauch temperaturbeständig

Metall Saugschlauch hoch temperaturbeständig und abriebfest, fertig mit Anschlüssen verschweißt



TA.0732.0000

40

4m Metall Saugschlauch mit Reduzierung
D80/40 und Zubehöranschluss D40

TA.0741.0000

40

8m Metall Saugschlauch mit Reduzierung
D80/40 und Zubehöranschluss D40

TA.0746.0000

50

4m Metall Saugschlauch mit Reduzierung
D80/50 und Zubehöranschluss D50

TA.0747.0000

50

8m Metall Saugschlauch mit Reduzierung
D80/50 und Zubehöranschluss D50

**SCHRAUBMUFFEN FÜR SCHLAUCH /
SCHLAUCHSCHELLEN**

Artikelnummer	Ø Schlauch	Ø IN mm	Ø OUT mm	
---------------	---------------	------------	-------------	--

EVAFLEX - EVAFLEX

OUT= Durchmesser Muffe zum Schlauch

IN= Durchmesser Muffe zum Gerät



SL.0117.0000	Ø40	50	40	reduziert
SL.0008.0000	Ø40		40	gerade
SL.0014.0000	Ø50		50	gerade

EVAFLEX ANTISTATISCH

SL.0117.0000	Ø40	50	40	reduziert
SL.0013.0000	Ø40		40	gerade
SL.0017.0000	Ø50		50	gerade

SUPERFLEX ANTISTATISCH



SL.0119.0000	Ø40	50	40	reduziert
SL.0011.0000	Ø40		40	gerade
SL.0016.0000	Ø50		50	gerade
SL.0019.0000	Ø60		60	gerade
SL.0003.0000	Ø70		70	gerade
SL.0191.0000	Ø100		100	gerade

PU MIT STAHLKERN

SL.0120.0000	Ø40	50	40	reduziert
SL.0012.0000	Ø40		40	gerade
SL.0015.0000	Ø50		50	gerade
SL.0003.0000	Ø70		70	gerade
SL.0191.0000	Ø100		100	gerade

SCHLAUCHSCHELLEN

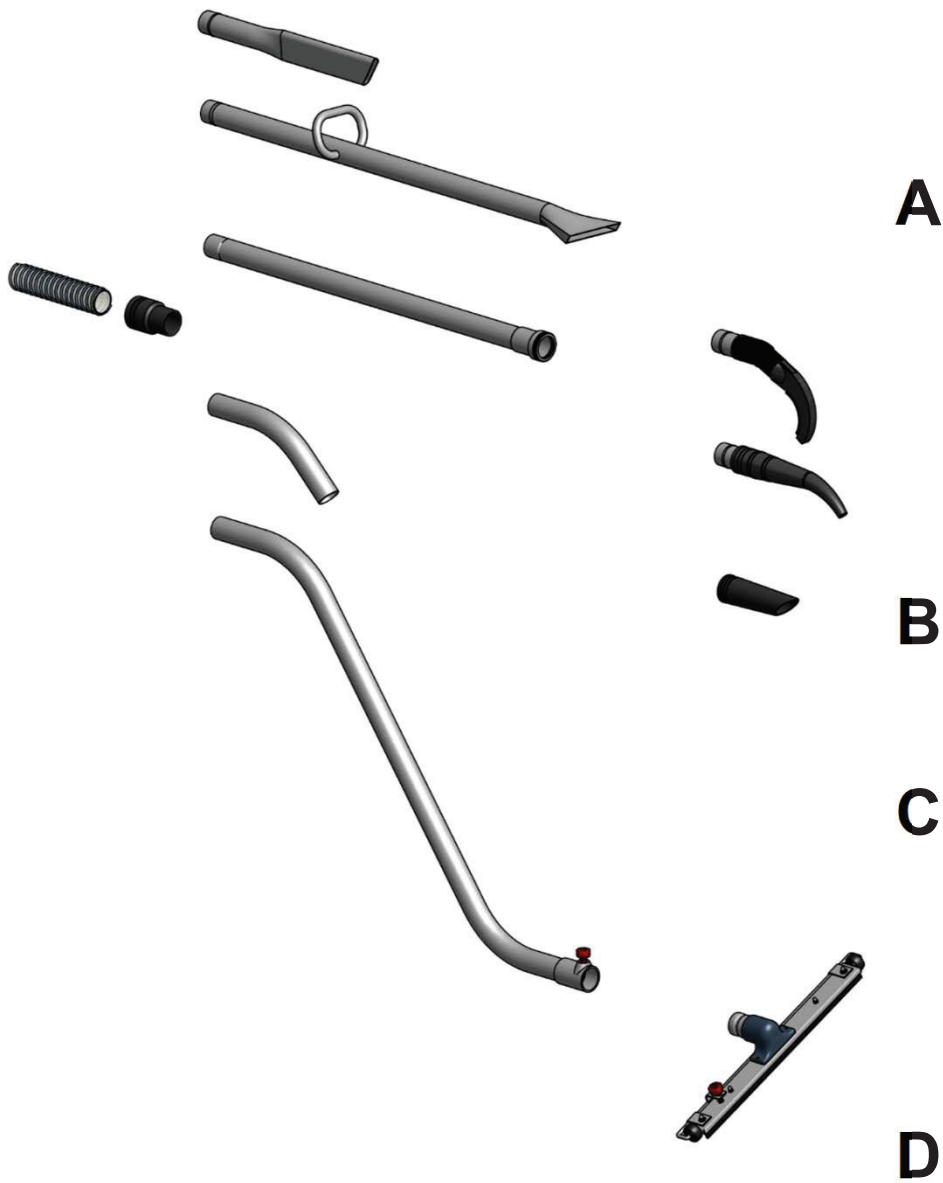
SL.0925.0000	Ø60		60	
SL.1084.0000	Ø70		70	
SL.1557.0000	Ø80		80	
SL.1211.0000	Ø100		100	
SL.2200.0000	Ø120		120	
SL.1892.0000	Ø130		130	



A Zubehör

B Verlängerungen + Zubehör

C Anschluss + Zubehör

D Handrohr + Zubehör

Zubehör
(A)

SL.0162.0000

40

PVC Borstenpinsel

SL.0137.0000

50

TA.0052.0000

50

 rechteckige Nylon-Bürste
160x90mm

TA.0055.0000

70

TA.0054.0000

Ersatz Nylon-Bürste

TA.0495.0000

40

 antistatische, rechteckige Nylon-Bürste
160x90mm

TA.0493.0000

50

TA.0488.0000

antistatische, Ersatz Nylon-Bürste

TA.0239.0000

40

Borstenpinsel

TA.0209.0000

50

TA.0210.0000

Ersatzborsten für Borstenpinsel

TA.0494.0000

40

Borstenpinsel rund, antistatisch

TA.0492.0000

50

TA.0485.0000

 Ersatzborsten für Borstenpinsel,
antistatisch

TA.0093.0000

50

 rechteckige Stahlbürste
160x90mm

TA.0104.0000

70

TA.0095.0000











Ersatz Stahlbürste

SL.1424.0000

40





Fugendüse leitfähig

ZUBEHÖR EINZELTEILE	Artikelnummer	Ø mm	Beschreibung
	TA.0163.0000	40	Gummidüse rund, leitfähig mit Anschlussstück
	TA.0014.0000	50	
	TA.0147.0000	70	
	TA.0164.0000	40	Silikondüse rund mit Anschlussstück
	TA.0015.0000	50	
	TA.0023.0000	50	Fugendüse aus Aluminium 500mm
	TA.0018.0000	70	
	SL.0172.0000	40	Fugendüse flach aus Aluminium
	TA.0020.0000	50	
	TA.0154.0000	50	Fugendüse flach aus Aluminium 1000mm
	TA.0019.0000	70	
	TA.0025.0000	50	Schrägrohrdüse aus Aluminium 500mm
	TA.0026.0000	60	
	TA.0034.0000	80	
	TA.0123.0000	100	
	SL.0041.7016	70	Handrohrdüse Aluminium
	SL.0062.7016	100	
	TA.0124.0000	50	gebogene BY-PASS - Handrohrdüse aus Stahl
	TA.0033.0000	70	
	TA.0092.0000	100	
	SL.0173.7016	40	Spachteldüse - Länge 1.200mm
	SL.0140.7016	50	
	SL.0121.7016	70	
	SL.0146.0020	100	

ZUBEHÖR EINZELTEILE	Artikelnummer	Ø mm	Beschreibung
	TA.0130.0000	50	Gummidüse flach mit Anschlussstück
	TA.0131.0000	70	Gummidüse flach mit Anschlussstück
	TA.0315.0000	50	Silikondüse flach mit Anschlussstück
VERLÄNGERUNG + ZUBEHÖR (B)			
	TA.0671.0000	40	Anschlussstück zwischen Saugschlauch und Verlängerungsrohr
	TA.0682.0000	50	
	TA.0668.0000	40	Verlängerungsrohr aus Aluminium 1.000mm
	TA.0679.0000	50	
	TA.0670.0000	40	Anschlussstück zwischen Verlängerungsrohr oder Zubehör
	TA.0681.0000	50	
	TA.0669.0000	40	Verlängerungsbogen 90° für verschiedene Zubehöre
	TA.0680.0000	50	
	⚡ TA.0122.0000	50	Gummidüse spitz mit Anschlussstück Ø50/20mm
	⚡ TA.0127.0000	40	Radiatorendüse aus Gummi mit Anschlussstück
		TA.0126.0000	
	⚡ TA.0128.0000	40	Radiatorendüse aus Silikon mit Anschlussstück
	TA.0120.0000	50 (100MM)	runde Bürste D100/200mm für Rohrreinigung mit Anschlussstück
	TA.0121.0000	50 (200MM)	

ZUBEHÖR EINZELTEILE	Artikelnummer	Ø mm	Beschreibung
---------------------	---------------	------	--------------

ANSCHLUSSTÜCK + ZUBEHÖR

	SL.0174.0000	40	Verbindungsstück für Schläuche und Zubehöre
	SL.0024.0000	50	
	SL.0025.0000	60	
	SL.0096.0000	70	
	SL.0064.0000	80	
	SL.0113.0000	100	
	SL.0174.0011	40	Verbindungsstück für Schläuche und Zubehöre in Edelstahl
	SL.0024.0011	50	
	SL.0026.0020	50	Krümmeranschluss
	SL.0095.0020	70	
	 SL.0181.0000	40	Gummidüse rund
	SL.0022.0000	50	
	SL.0122.0000	70	

Farbe / Beschreibung

	TA.0699.0000	40	Rot	FDA zertifiziert, autoklavierbar rechteckige Bürste 160x90mm
	TA.0700.0000	40	Grün	
	TA.0701.0000	40	Gelb	
	TA.0702.0000	40	Weiß	
	TA.0703.0000	40	Blau	
	TA.0684.0000	50	Rot	FDA zertifiziert, autoklavierbar Rechteckige Bürste 160x90mm
	TA.0685.0000	50	Grün	
	TA.0686.0000	50	Gelb	
	TA.0687.0000	50	Weiß	
	TA.0688.0000	50	Blau	
	TA.0774.0000	40	FDA zertifiziert, autoklavierbar rechteckige Bürste 300x90mm	
	TA.0773.0000	50		
	TA.0704.0000	40	Rot	FDA zertifiziert, autoklavierbar D 75mm rechteckige Bürste
	TA.0705.0000	40	Grün	
	TA.0706.0000	40	Gelb	
	TA.0707.0000	40	Weiß	
	TA.0708.0000	40	Blau	
	TA.0689.0000	50	Rot	FDA zertifiziert, autoklavierbar D 75mm rechteckige Bürste
	TA.0690.0000	50	Grün	
	TA.0691.0000	50	Gelb	
	TA.0692.0000	50	Weiß	
	TA.0693.0000	50	Blau	

ZUBEHÖR EINZELTEILE	Artikelnummer	Ø mm	Beschreibung	
---------------------	---------------	------	--------------	--

Farbe / Beschreibung	
----------------------	--



SL.3676.0000	40	Rot	FDA zertifiziert, autoklavierbar konische Saugdüse Länge 195mm
SL.3677.0000	40	Grün	
SL.3678.0000	40	Gelb	
SL.3679.0000	40	Weiß	
SL.3680.0000	40	Blau	



SL.3681.0000	50	Rot	FDA zertifiziert, autoklavierbar konische Saugdüse Länge 195mm
SL.3682.0000	50	Grün	
SL.3683.0000	50	Gelb	
SL.3684.0000	50	Weiß	
SL.3685.0000	50	Blau	

SL.1787.0000	40	konische Saugdüse in Silikon	
SL.1693.0000	50		



TA.0795.0000	40	Rot	FDA zertifiziert, autoklavierbar flache Saugdüse 180x120mm
TA.0796.0000	40	Grün	
TA.0797.0000	40	Gelb	
TA.0798.0000	40	Weiß	
TA.0799.0000	40	Blau	

TA.0800.0000	50	Rot	FDA zertifiziert, autoklavierbar flache Saugdüse 180x120mm
TA.0801.0000	50	Grün	
TA.0802.0000	50	Gelb	
TA.0803.0000	50	Weiß	
TA.0804.0000	50	Blau	



TA.0342.0000	40	konische Saugdüse, antistatisch	
TA.0129.0000	50		



TA.0336.0000	40	konische Saugdüse in Silikon	
TA.0459.0000	50		



SL.0992.0000	50	konische Spitzdüse, antistatisch 50/20mm	
--------------	----	---	--



SL.1791.0000	50	konische Spitzdüse 50/20mm	
--------------	----	----------------------------	--

Handrohr + Zubehör

SL.0212.7016

40

Handrohr Aluminium

SL.0170.7016

50

SL.0171.7021

70

TA.0225.0000

40

Handrohr Edelstahl

SL.0170.0011

50

TA.0438.0000

40

 Bodensaugdüse 430mm
mit Borsten und Rollen

TA.0141.0000

50

TA.0143.0000

70

TA.0144.0000

50

 Bodensaugdüse 550mm
mit Borsten und Rollen

TA.0146.0000

70

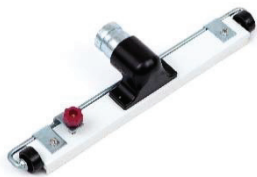
TA.0440.0000

40

 Bodensaugdüse 430mm
mit Gummilippen und Rollen

TA.0132.0000

50

TA.0134.0000

70

TA.0135.0000

50

Bodensaugdüse 550mm

TA.0136.0000

70

mit Gummilippen und Rollen

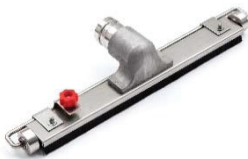

TA.0227.0000

40

 Bodensaugdüse Edelstahl 430mm
mit Borsten und Rollen

TA.0142.0000

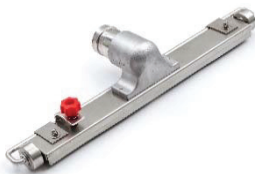
50

TA.0323.0000

40

 Bodensaugdüse Edelstahl 430mm mit
Gummilippen und Rollen

TA.0133.0000

50

TA.0139.0000

Ersatz-Borstenleiste 430mm

TA.0140.0000

Ersatz-Borstenleiste 550mm

TA.0137.0000

Ersatz-Gummilippe 430mm

TA.0138.0000



Ersatz-Gummilippe 550mm





ZUBEHÖR EINZELTEILE	Artikelnummer	Ø mm	Beschreibung
	SL.0078.0000	50	Handrohr verchromt
	TA.0100.0000	50	Bürste flach 300mm
	TA.0157.0000	40	Handrohr verchromt
	TA.0159.0000	40	PVC Fußbodenbürste - trocken
	TA.0158.0000	40	PVC Fußbodenbürste - nass
	SL.0161.0000	40	Verlängerungsrohr PVC, Länge 500mm
	SL.0163.0000	40	Fugendüse PVC

Zubehör Delfin DE intern

ZUBEHÖR EINZELTEILE	Artikelnummer	Ø mm	Beschreibung
	IWH.0380.0040	38/40	Handrohr inkl. Bogen in Edelstahl
	IWH.0500.0050	50	
	IWB.0370.0040	38/40	Alu Guss Bodensaugdüse mit Borsten, Arbeitsbreite 370mm
	IWB.0450.0040	38/40	Alu Guss Bodensaugdüse mit Borsten, Arbeitsbreite 450mm
	IWB.0450.0050	50	Alu Guss Bodensaugdüse mit Borsten, Arbeitsbreite 450mm
	IWB.0370.0010		Set Gummileisten für Bodensaugdüse, 370mm Abreitsbreite
	IWB.0450.0010		Set Gummileisten für Bodensaugdüse, 450mm Abreitsbreite
	IWB.0370.0020		Set Borstenleisten für Bodensaugdüse, 370mm Abreitsbreite
	IWB.0450.0020		Set Borstenleisten für Bodensaugdüse, 450mm Abreitsbreite
Teleskopschlauch PVC			
	IHS.04.240.40	40	ausziehbar von 0,4m - 2,4m
	IHS.06.360.40	40	ausziehbar von 0,6m - 3,6m
	IHS.12.720.40	40	ausziehbar von 1,2m - 7,2m
	IHF.040.0040	40	Fugendüse PVC Länge 290mm, Saugöffnung 10x30mm
	IHP.040.0040	40	Pinseldüse PVC Länge 200mm, Saugöffnung 5x40mm
	IHB.040.0040	40	Bohrerdüse PVC Länge 190mm, Saugöffnung 10x75mm

FILTER	Modell	Artikelnummer	Ø / H.	Beschreibung
	301DRY DUSTOP	FI.0244.0000	Ø 245	Konische Filterpatrone Staubklasse M
	501 WD DRY KIT	FI.0171.0000	Ø 360	Polyester-Sternfilter Staubklasse L
	501 WD WET KIT	FI.0310.0000		Nassfilter Polypropylen
	802 WD DRY KIT	FI.0133.0000	Ø 420	Polyester-Filter
		FI.0131.0000		Elastischer Nylon-Filter
	802 WD WET KIT	FI.0136.0000		Polypropylen-Filter
		SL.0675.0000		Demister-Filter
	DM 40 WD	FI.0019.0000	Ø 500	Polyester-Filter, Staubklasse L
		FI.0018.0000		Demister-Filter
	352 DS, 3533, 3534, 3535	FI.0120.0000	Ø 420 H. 400	Polyester-Sternfilter Staubklasse L 14 Taschen Oberfläche 20.000 cm²
		FI.0127.0000		Polyester-Sternfilter, Staubklasse M
		FI.0129.0000		Polyester-Sternfilter antistatisch
		FI.0154.0000		Polyester-Sternfilter, Staubklasse M, antistatisch
		FI.0130.0000		Polyester-Filter, NOMEX hitzebeständig
		FI.0128.0000		Polyester-Filter, PTFE, Staubklasse M



FILTER	Modell	Artikelnummer	Ø / H.	Beschreibung
	202 DS DUSTOP, 202 DS ECO DUSTOP, PHARMA 20 DUSTOP, PHARMA 30 DUSTOP	FI.0232.0000	Ø 340 H. 350	Polyester-Patronenfilter, Staubklasse M
		FI.0234.0000		Polyester-Patronenfilter, PTFE, Staubklasse M
		FI.0233.0000		Polyester-Patronenfilter, Staubklasse M, antistatisch
	DM 40 SGA, DM 3, DM 3 EL, ZFR 60, ZFR 75, DG 30 EXP	FI.0057.0000	Ø 500 H. 400	Polyester-Sternfilter, Staubklasse L, 14 Taschen Oberfläche 20.000 cm ²
		FI.0058.0000		Polyester-Sternfilter, Staubklasse M
		FI.0064.0000		Polyester-Sternfilter, Staubklasse L, antistatisch
		FI.0094.0000		Polyester-Sternfilter, Staubklasse M, antistatisch
		FI.0065.0000		Polyester-Filter, NOMEX hitzebeständig
FI.0059.0000	Polyester-Sternfilter, PTFE, Staubklasse M			
	DG 50 EXP, DG 70 EXP, DM 3 ELF, DM 40 SGA ELF, DM 3 AIR	FI.0042.0000	Ø 500 H.400	Polyester-Sternfilter Staubklasse L 20 Taschen Oberfläche 30.000 cm²
		FI.0061.0000		Polyester-Sternfilter, Staubklasse M
		FI.0045.0000		Polyester-Sternfilter, Staubklasse L, antistatisch
		FI.0063.0000		Polyester-Sternfilter, Staubklasse M, antistatisch
		FI.0048.0000		Polyester-Filter, NOMEX hitzebeständig
FI.0062.0000	Polyester-Sternfilter, PTFE, Staubklasse M			

FILTER	Modell	Artikelnummer	Ø / H.	Beschreibung
	DG 75, DG 75 AF	FI.0024.0000	Ø 500 H.600	Polyester-Sternfilter Staubklasse L 20 Taschen Oberfläche 49.000 cm²
		FI.0075.0000		Polyester-Sternfilter, Staubklasse M
		FI.0046.0000		Polyester-Sternfilter, Staubklasse L, antistatisch
		FI.0088.0000		Polyester-Sternfilter, Staubklasse M, antistatisch
	DG VL 75, DG VL 110, DG VL125, DG VL185, DG VL110 SE, DG VL150 SE	FI.0049.0000	Ø 560 H. 700	Polyester-Filter, NOMEX hitzebeständig
		FI.0076.0000		Polyester-Sternfilter, PTFE, Staubklasse M
	DG 200, DG 300	FI.0146.0000	Ø 780 H. 900	Polyester-Sternfilter Staubklasse L 20 Taschen Oberfläche 70.000 cm²
		FI.0147.0000		Polyester-Sternfilter, Staubklasse M
		FI.0149.0000		Polyester-Sternfilter, Staubklasse L, antistatisch
		FI.0140.0000		Polyester-Sternfilter, Staubklasse M, antistatisch
		FI.0165.0000		Polyester-Filter NOMEX hitzebeständig
		FI.0148.0000		Polyester-Sternfilter, PTFE, Staubklasse M
	DG 200, DG 300	FI.0071.0000	Ø 780 H. 900	Polyester-Sternfilter Staubklasse L 20 Taschen Oberfläche 120.000 cm²
		FI.0072.0000		Polyester-Sternfilter, Staubklasse M
		FI.0091.0000		Polyester-Sternfilter, Staubklasse L, antistatisch
		FI.0090.0000		Polyester-Sternfilter, Staubklasse M, antistatisch
		FI.0093.0000		Polyester-Filter, NOMEX hitzebeständig
		FI.0073.0000		Polyester-Sternfilter, PTFE, Staubklasse M



FILTER	Modell	Artikelnummer	Ø / H.	Beschreibung
	DBF, DBFV 20	FI.0115.0000	Ø 270	Polyester-Sternfilter, Staubklasse L
		FI.0118.0000		Polyester-Sternfilter, Staubklasse M
		FI.0116.0000		Polyester-Sternfilter, Staubklasse M, antistatisch
		FI.0117.0000		Polyester-Sternfilter, Nomex hitzebeständig
	DBFV 30	FI.0104.0000	Ø 360	Polyester-Sternfilter, Staubklasse L
		FI.0108.0000		Polyester-Sternfilter, Staubklasse M
		FI.0105.0000		Polyester-Sternfilter, Staubklasse M, antistatisch
	AS 10, AS 20, AS 30	FI.0235.0000	Ø 500	Nylon-Filter
		FI.0261.0000		Polyester-Filter, Staubklasse L
		FI.0263.0000		Polyester-Filter, Staubklasse M
		FI.0262.0000		Polyester-Filter, Staubklasse L, antistatisch
	FI.0155.0000	Einweg-Filtersack (Papier)		
AS 70	FI.0218.0000	Ø 560	Nylon-Filter	
	DM 40 OIL	FI.0175.0000	Ø 500	Zylinder Polyester-Filter
FILTER FÜR TECNOIL				
	TECNOIL 100 IF, 150 MP, 250 MP, 250 T3, 250 T43	FI.0150.0000	Ø 500	Polypropylen-Filter

FILTER	Modell	Artikelnummer	Ø / H.	Beschreibung
--------	--------	---------------	--------	--------------



FILTER FÜR TECNOIL

	TECNOIL 100 IF, 250 MP, 250 T3, 250 T43	SL.1268.0000	Ø 500	Demister-Filter
	TECNOIL 150 MP, 250 MP, 250 T3, 250 T43	FI.0036.0000	Ø 500	PPL Filter 300 Mikron
		FI.0037.0000	Ø 500	PPL Filter 100 Mikron
	TECNOIL 450 T55, 700 T110	FI.0138.0000	Ø 420 H 540	PPL Filter 300 Mikron

FILTER FÜR NEUE TECNOIL MODELLE (Filterkammer)

	TECNOIL 100 IF 3M, 100 IF T, 200 IF 3M, 200 IF T, TC 400, TC 600	FI.0284.0000	Ø 475 175 H	PPL Filter Superweb 3D, 5 Mikron
		FI.0283.0000	Ø 325 110 H	ÖL Nebelfilterpatrone

FILTER FÜR NEUE TECNOIL MODELLE (Spänebehälter)

	TECNOIL 200 IF	FI.0276.0000	Ø 340 400 H	PPL Filter 100 Mikron Abscheidegrad
		FI.0277.0000		PPL Filter 300 Mikron Abscheidegrad
	TECNOIL 400	FI.0278.0000	Ø 410 450 H	PPL Filter 100 Mikron Abscheidegrad
		FI.0279.0000		PPL Filter 300 Mikron Abscheidegrad

FILTER	Modell	Artikelnummer Ø / H.	Beschreibung
--------	--------	----------------------	--------------

FILTER FÜR NEUE TECNOIL MODELLE (Spänebehälter)



TECNOIL	FI.0015.0000		Öl Filterpatrone für eingebaute Pumpe, 10 Mikron Abscheidegrad
	FI.0016.0000		Öl Filterpatrone für eingebaute Pumpe, 125 Mikron Abscheidegrad

FILTER	Modell	Artikelnummer Ø / H.	Beschreibung
--------	--------	----------------------	--------------

HePa FILTER, STAUBKLASSE H

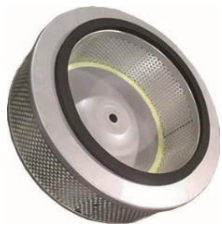

301 DRY DUSTOP 202 DS, 202 DS LP, 202 DS ECO, PHARMA, 301 TORCH	FI.0013.0000	Ø360 H98	HePa Filtler, Staubklasse H
352 DS, 3533, 3534, 3535	FI.0007.0000	Ø390 H129	HePa Filtler, Staubklasse H
DM3 EL, ZFR60 EL, DM40 SGA, DM 3, ZFR 75, DG 30 EXP, DG 50 EXP, DG 50 EXP SE	FI.0003.0000	Ø430 H92	Filter HePa, Staubklasse H
DG 70 EXP, DG 75, DG 75 AF, DG VL 75, DG VL110, DG VL125, DG VL 185, DG VL 110 SE, DG VL 150 SE	FI.0005.0000	Ø430 H163	HePa Filter, Staubklasse H
DG 200, DG 300	FI.0006.0000	Ø430 H302	HePa Filter, Staubklasse H

FILTER	Modell	Artikelnummer	Ø / H.	Beschreibung
--------	--------	---------------	--------	--------------

FILTERPATRONEN, STAUBKLASSE M



DG EXP PN, DG VL 75 PN, DG VL 125 PN	FI.0179.0000	Ø150 H700	Polyester-Patronenfilter Klasse M, antistatisch
	FI.0210.0000		Polyester-Patronenfilter Klasse M, PTFE
DG 200 PN, DG 300	FI.0166.0000	Ø260 H700	Polyester-Patronenfilter Klasse M, antistatisch
DM 3 PN	FI.0113.0000	Ø150 H500	

DIFFUSOR, ABLUFTFILTER



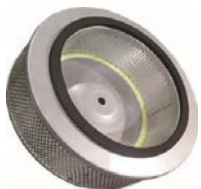

3533, 3534, 3535, ZEFIRO, DG EXP, DG 30 ECO	SL.0587.0000	60	Diffusor / Abluftfilter
DG 200, DG 300	SL.1126.0000	250	Diffusor / Abluftfilter



301 DRY DUSTOP 202 DS, 202 DS LP, 202 DS ECO, PHARMA, 301 TORCH	FI.0286.0000	Ø330 H98	Aktivkohlefilterpatrone
DM 3 EL, ZFR EL, DM 40 SGA, DM 3, ZFR 75, DG 30-50-70, DG 50 EXP SE, DG 70 EXP, DG 75, DG 75 AF	FI.0004.0000	Ø430 H80	
352 DS, 3533, 3534, 3535	FL.0008.0000	Ø390 H110	

***Achtung Aktivkohlefilter können nicht in Verbindung mit HePa Filter verbaut werden. Bei Fragen bitte unsere Fachberater einschalten.**

ERSATZTEILE	Artikelnummer	Ø mm	l	Beschreibung
	KT.0155.7035	Ø370	35	Sammelbehälter komplett
	KT.0155.0010	H320		Sammelbehälter komplett in Edelstahl
	KT.0679.7035	Ø370	45	Sammelbehälter komplett
	KT.0679.0010	H420		Sammelbehälter komplett in Edelstahl
	KT.0157.7035	Ø450	50	Sammelbehälter komplett
	KT.0157.0010	H300		Sammelbehälter komplett in Edelstahl
	KT.0158.7011	Ø450	60	Sammelbehälter komplett
	KT.0158.0010	H400		Sammelbehälter komplett in Edelstahl
	KT.0160.7011	Ø450	100	Sammelbehälter komplett
KT.0160.0010	H605		Sammelbehälter komplett in Edelstahl	
KT.0606.7011	Ø500	100	Sammelbehälter komplett	
KT.0606.0010	H500		Sammelbehälter komplett in Edelstahl	
KT.0170.7011	Ø560	100	Sammelbehälter komplett	
KT.0170.0010	H450		Sammelbehälter komplett in Edelstahl	
KT.0171.7011	Ø560	160	Sammelbehälter komplett	
KT.0171.0010	H650		Sammelbehälter komplett in Edelstahl	
KT.0172.7011	Ø640	220	Sammelbehälter komplett	
KT.0172.0010	H700		Sammelbehälter komplett in Edelstahl	
	GI.0083.0000	420		Filterring-Dichtung Gummi
	GI.0003.0000	500		
	GI.0051.0000	560		
	GI.0052.0000	780		
	GI.0108.0000	420		Filterring-Dichtung Silikon
	GI.0054.0000	500		

ERSATZTEILE	Modell	Ø mm	l	Beschreibung
-------------	--------	------	---	--------------



SL.0770.0000	360	Filterschelle
SL.0674.0000	420	
SL.0223.0000	500	
SL.0477.0000	560	
SL.0478.0000	780	

Dichtung für Motorkopf und Deckel

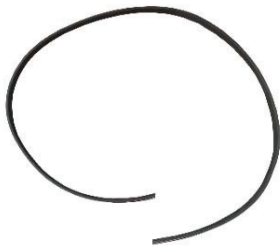

GI.0146.0000	Dichtung für Motorkopf MTL 202 DS
GI.0141.0000	3x30mm Klebedichtung / Moosgummi

Dichtung für Filterkammer und Behälter

GI.0140.0000	10x22mm Klebedichtung / Moosgummi
GI.0142.0000	10x30mm Klebedichtung / Moosgummi

* Länge Dichtungen für die unterschiedlichen Filterkammern

- Ø 360-L 1.150mm
- Ø 420-L 1.400mm
- Ø 500-L 1.600mm
- Ø 560-L 1.800mm
- Ø 780-L 2.500mm



GA.0020.0000	Ersatz-Saugmotor BY-PASS Lamb 240 V 50/60 Hz 1.150 W
GA.0021.0000	120 V 50/60 Hz 750 W
GA.0022.0000	120 V 50/60 Hz 1.000 W
GA.0014.0000	240 V 50/60 Hz 1.000 W



EP.0009.0000	Ersatzkohle-Bürste für GA.0020.0000
EP.0010.0000	Ersatzkohle-Bürste für GA.0021.0000
EP.0006.0000	Ersatzkohle-Bürste für GA.0014.0000



Delfin Deutschland Industriesauger GmbH
Montstraße 4
66589 Merchweiler - Germany

Telefon: +49 (0)6825 - 9527 400
Fax: +49 (0)6825 - 9527 409

Email: info@delfinindustriesauger.de
www.delfinindustriesauger.de

Delfin Deutschland Industriesauger GmbH
Heideweg 35
49086 Osnabrück - Germany

Telefon: +49 (0)541 - 58052 584
Fax: +49 (0)541 - 58052 564